

MALNACIDO

1.852. Juicio a Romasanta, el hombre-lobo de Ourense

Ficha Técnica

Obra: Malnacido

Contacto: Joaquín Lisón > 600 635 615

Espacio óptimo

10x8x6m (ancho x fondo x alto)

Maquinaria

2 varas contrapesadas para juego de maquinaria

Iluminación

6 estructura de calle
2 peanas para suelo
1 Porta Gobo
Recortes 25/50°: 16
PC 1 KW: 21
Fresnel 2 KW: 6
Par CP 61: 3
48 canales
Mesa programable

Sonido

P.A.
2 Monitores
Mesa de sonido 12 canales
1 Micro de petaca

*Consultar para espacios pequeños

Tiempo de Montaje (DES)

8 horas/1 hora

Necesidades del teatro

Máquina de Humo
1 camerino
2 técnicos de iluminación
1 técnico de sonido
1 maquinista
Intercom 3 estaciones







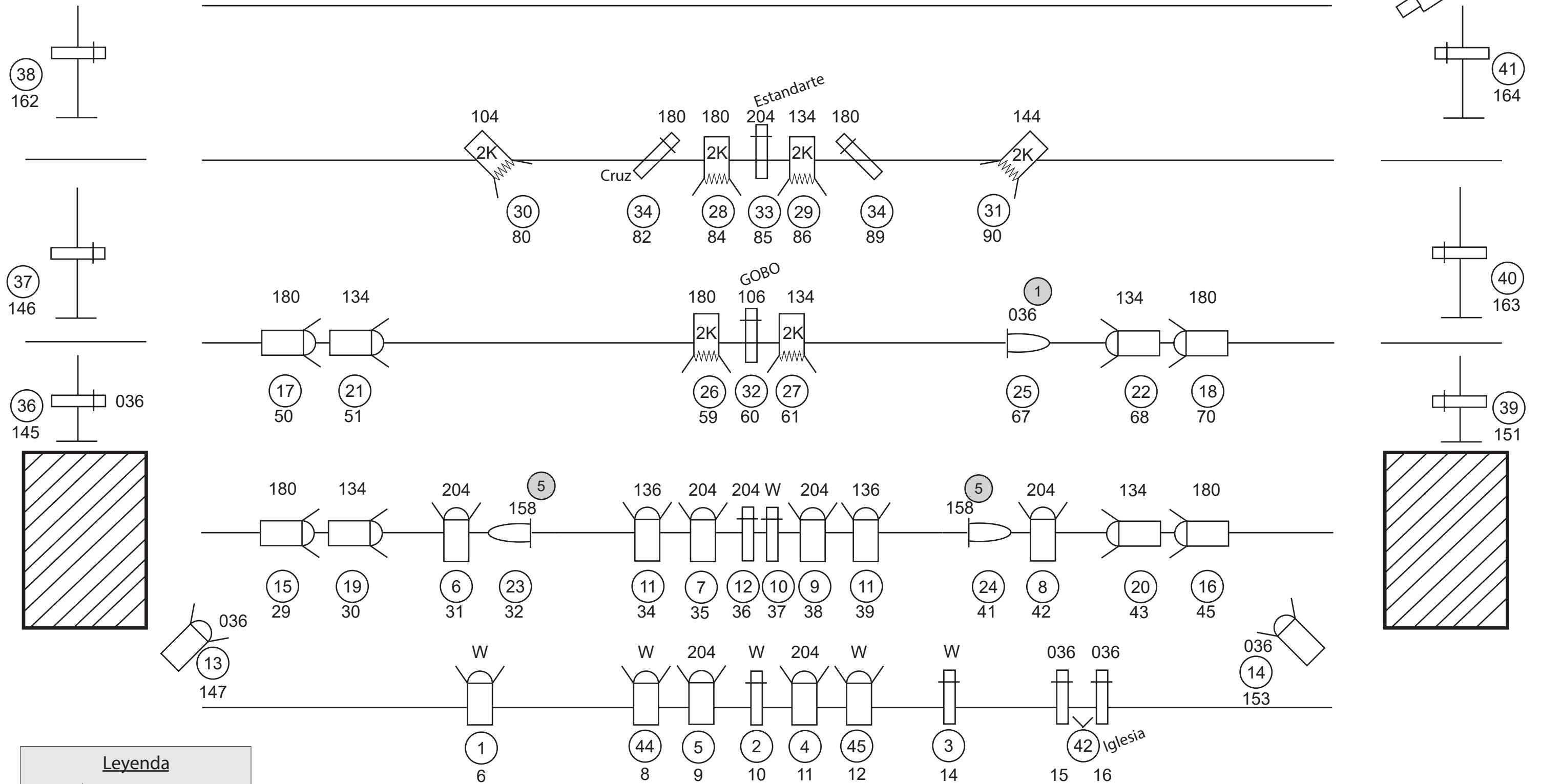

**LOS
MENOS**
TEATRO

MALNACIDO

1.852. Juicio a Romasanta, el hombre-lobo de Ourense



Leyenda

-  Fresnel 2KW
-  Par CP64 n°1
-  Par CP64 n°5
-  PC 1KW
-  Recorte 25/50
-  Máquina de Humo
- +1 Porta Gobos

CONTACTO
 Joaquín Lisón
 600 63 56 15

